

구성품



그림은 실제 제품과 다를 수 있습니다.

제품 개요

전면

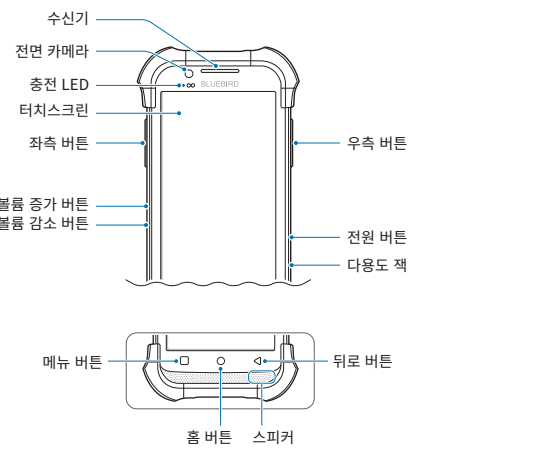

후면

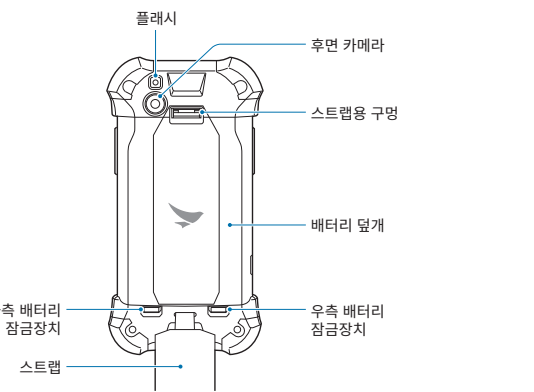

하단 및 상단

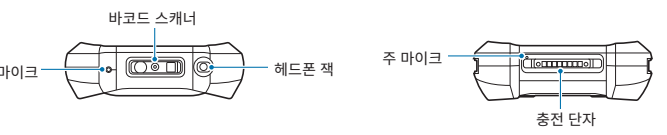

내부 구성 요소 삽입하기

1

스트랩을 풀 후 배터리 잠금장치를 밀어 내려 배터리 덮개의 잠금을 해제하세요.

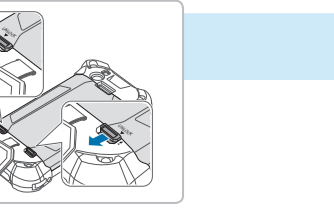

2

홀을 사용하여 배터리 덮개를 들어 올리세요. 덮개를 완전히 분리하세요.

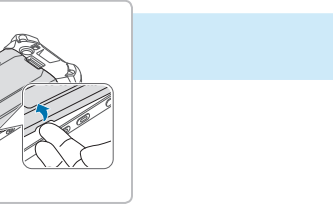

3

필요한 경우, 손톱을 사용하여 배터리를 들어올려 꺼내세요.



마이크로 SD 및 SIM 카드

4

잠금장치를 밀어낸 후 위로 들어올려 여세요.



5

마이크로 SIM 카드 및 마이크로 SD 카드를 해당 슬롯에 삽입하세요.



SAM Cards

7

SAM 카드를 슬롯 안으로 밀어 넣으세요.

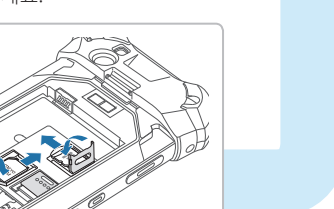

6

잠금장치를 들어 올려 내린 다음 밀어서 잠그세요.



3

마이크로 USB 케이블을 전원 어댑터에 연결한 다음 충전기를 전원 콘센트에 꽂으세요.



10

배터리 잠금장치를 위로 밀어 올려 배터리 덮개를 잠그세요.

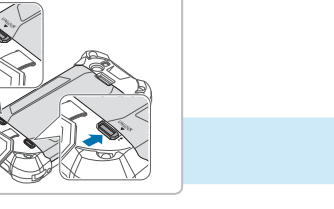

9

덮개 맨 윗부분을 먼저 삽입한 다음 딸각 소리가 나면서 덮개가 제자리에 들어갈 때까지 덮개 가장자리를 누르세요.

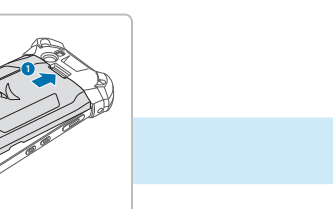

배터리

8

배터리를 삽입하세요. 금색 접촉부가 나란히 맞추어졌는지 확인하세요.

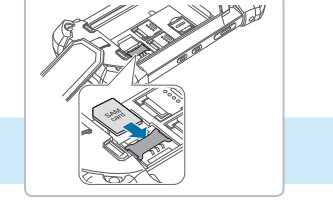

내부 구성 요소를 분리하려면 이 절차를 반대로 수행하세요.

제대로 삽입되면 딸각하는 소리가 납니다.

배터리 충전하기

1

다용도 잭의 덮개를 여세요.

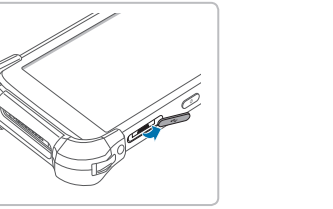

2

충전기의 마이크로 5핀 끝을 기기의 다용도 잭에 연결하세요.

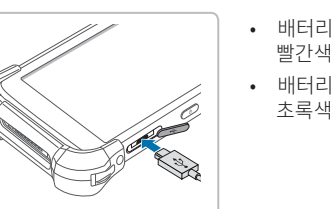

3

마이크로 USB 케이블을 전원 어댑터에 연결한 다음 충전기를 전원 콘센트에 꽂으세요.



기기 켜고 끄기

기기 켜기

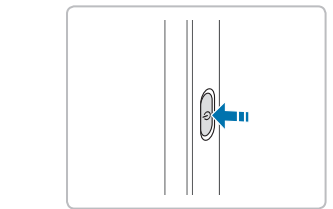

전원 버튼을 몇 초간 길게 누르세요.

기기 끄기

1 전원 버튼을 몇 초간 길게 누르세요.

2 종료를 누르세요.

- 화면을 켜거나 끄려면 전원 버튼을 누르세요.
- Wi-Fi를 켜지 않고 계정을 등록할 경우 데이터 요금제에 따라 추가 요금이 과금될 수 있습니다.

기기가 손상될 수 있으므로 배터리를 분리하여 기기를 끄지 마세요.

기기를 옵션 거치대로 충전할 수도 있습니다.



블루버드 고객 서비스

영업 시간

월요일 ~ 금요일 9:30 A.M. ~ 6:30 P.M.
(그리니치 표준시: +9시간)
토요일, 일요일, 공휴일은
센터 휴무입니다.

고객 서비스 센터

1588-1380
서울시 구로구 디지털로26길 123,
지플러스 코오롱디지털타워 1103호
(우08390)

블루버드는 고객에게 최상의 만족을 드리기 위해 지속적으로 노력하고 있습니다.

터치스크린 사용하기

터치스크린을 효율적으로 사용하려면 손가락 제스처를 사용하세요.

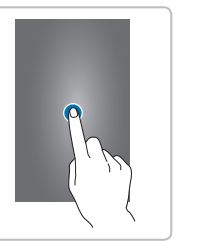

누름

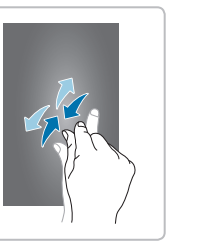

줌인/줌아웃

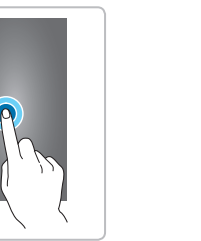

길게 누름

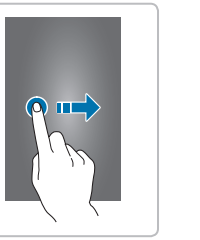

스вай프

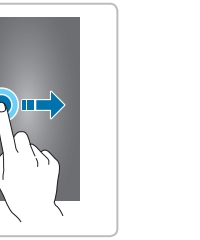

드래그

화면 개요

이 화면은 모든 애플리케이션 및 기능의 시작 지점입니다.



홈 화면에서 을 누르세요.

화면을 스와이프하여 실행하려는 애플리케이션이나 사용하려는 기능을 검색하세요.



Wi-Fi 네트워크에 연결하기

홈 화면에서 > **Wi-Fi**를 누르세요.

Wi-Fi 네트워크를 켜고 연결하려는 네트워크를 누르세요.

필요한 경우, 네트워크 비밀번호를 입력하세요. 비밀번호를 모르는 경우, 네트워크 관리자에게 문의하세요.

블루투스 장치에 연결하기

홈 화면에서 > **블루투스**를 누르세요.

블루투스 기능을 켜고 페어링 하려는 장치의 이름을 누르세요.

액세서리

거치대

- 1슬롯 충전 거치대: 핸드셋 충전 슬롯 한 개, 보조 배터리 충전 슬롯 한 개, micro USB 포트 한 개
- 4슬롯 충전 거치대: 핸드셋 충전 슬롯 네 개, 보조 배터리 충전 슬롯 네 개, micro USB 포트 한 개
- 1슬롯 이더넷 거치대: 핸드셋 충전 슬롯 한 개, 보조 배터리 충전 슬롯 한 개, micro USB 포트 한 개, 이더넷 포트
- 4슬롯 이더넷 거치대: 핸드셋 충전 슬롯 네 개, 보조 배터리 충전 슬롯 네 개, micro USB 포트 한 개, 이더넷 포트

충전 거치대를 사용하려면 전원 어댑터, AC 전원 플러그 및 AC 전원 케이블이 필요합니다.

배터리 및 배터리 커버

- 배터리: 6,400 mAh
- 배터리 커버
- 차량용 충전기
- 차량용 고정 거치대

스캔 액세서리

- RFID 슬레드

휴대용 액세서리

- 가죽집
- 스트랩
- 스트랩을 구매하려면 영업 담당자에게 문의하세요.**

기타 액세서리

- 스타일러스 펜
- 보호 필름
- 어댑터 플러그 또는 코드
- 직접 충전용 전원 어댑터 또는 충전용 크래들
- 권총식 손잡이
- 사용 설명서
- 간단 설명서

추가 정보

보증 정보

(주)블루버드(이하 블루버드)는 블루버드의 보증 프로그램에 따라 제품에 대한 보증 서비스를 제공합니다.

보증 범위에 해당하는 제품 결함에 대해 보증 기간 내에 알림을 받으면 블루버드는 보증 정책에 따라 결함이 있는 제품을 즉시 수리 또는 교체해 드립니다.

보증 범위에 해당하는 결함이 있는 제품을 수리 또는 교체할 수 없는 경우 블루버드는 결함 고치를 받은 날로부터 지정된 기간 내에 구입 가격을 환불해야 합니다.

블루버드는 고객으로부터 결함이 있는 제품을 받을 때까지 수리, 교체, 또는 환불할 책임을 지지 않습니다. 교체 제품은 성능 면에서 신제품과 동등해야 합니다.

이 보증은 프로그래밍 명령이 실행되지 않은 경우에만 소프트웨어에 적용됩니다. 블루버드는 중단 또는 오류 없는 성능을 보장하지 않습니다.

더 자세한 보증 정보를 보려면 사용 설명서를 참조하세요.

사용 설명서

기기에 대한 더 자세한 정보를 보려면 <http://www.bluebirdcorp.com/products/Mobile-Computers/Handheld-Computers/EF500R>에서 사용 설명서를 다운로드하세요. 일부 지역에서는 인쇄본이 제공됩니다.

기업용 풀터치 휴대용 컴퓨터

EF500R

간단
설명서

