

Enterprise-Value Xtreme Mobile Computer

VX500

사용
설명서



BLUEBIRD



이 사용 설명서는 저작권의 보호를 받습니다.

Copyright © 1995-2021 (주)블루버드 All rights reserved.

(주)블루버드는 블루버드 휴대용 모바일 기기의 설계 및 제조처입니다.

이 설명서와 이 기기의 프로그램은 국제 저작권 법률에 따라 보호되며, 어떤 방식으로든 복사, 배포, 번역 또는 제거할 수 없습니다.

등록 상표



BLUEBIRD는 성능 및 모바일 기능 면에서 시장을 주도하는, 새로운 국제적인 상표입니다. 블루버드의 제품은 안정성, 혁신 및 획기적인 기술을 대변합니다. BLUEBIRD는 (주)블루버드의 국제적 브랜드 등록 상표이며 저작권의 보호를 받습니다.

- 블루버드 및 양식화된 블루버드 로고는 등록 상표이자 (주)블루버드의 상징입니다.
- Qualcomm® IZAT™는 Qualcomm Atheros, Inc.의 등록 상표입니다.
- Adobe®는 Adobe Systems Inc.의 등록 상표입니다.
- Google™, Android™, Google Play™ 및 다른 상표는 Google LLC의 등록 상표입니다.
- 다른 모든 상표와 저작권은 해당 소유자의 자산입니다.

사용자 지침

기기 유형	사용자 지침
B급 기기 (가정용 방송통신기자재)	이 기기는 전자파 적합 등록을 한 기기로 주거 지역뿐만 아니라 다른 지역에서도 가정용 기기로 사용할 수 있습니다.
유형 등록	이 무선 기기는 전파 방해를 일으킬 수 있으므로 인명 구조 서비스에 사용할 수 없습니다.



1.1 기호

이 설명서에는 위험 및 부가 정보를 나타내기 위해 다음과 같은 기호를 사용합니다.

기호	명칭	설명
	경고	사용자 및 다른 사람에게 부상을 초래할 수 있는 상황을 나타냅니다.
	주의	이 기기 및 다른 장비에 손상을 초래할 수 있는 상황을 나타냅니다.
	참고	이 기기를 최대한으로 활용할 수 있도록 도와주는 부가 정보를 나타냅니다.



이 안전 예방 조치 정보를 자세히 읽으십시오. 제시된 정보를 따르지 않을 경우, 화재, 감전 또는 기타 재산상 손해나 신체 부상이 발생할 수 있습니다.

1.2 기기



- 기기가 젖어 있을 때 기기의 전원 버튼을 누르거나 젖은 손으로 어댑터나 전원 코드를 만지지 마세요. 감전의 위험이 있습니다.
- 폭발 위험이 있는 곳에서 기기를 사용하지 마세요.
- 기기가 젖은 경우, 기기를 건조기, 전자레인지 등에 넣고 건조하지 마세요. 폭발이나 고장의 위험이 있습니다.
- 기기의 터치스크린을 긁지 마세요. 손가락 또는 호환 가능한 터치펜만 사용하세요. 진짜 펜이나 다른 날카로운 물체를 터치스크린에 사용하지 마세요.
- 이 기기가 견고하기는 하지만, 떨어뜨리거나, 부딪히거나, 구부리거나, 일부러 깔고 앉지 마세요. 파손될 수 있습니다.
- 기기를 개조하거나, 분해하거나, 수리하지 마세요. 고객 서비스 센터에 문의하세요. 그렇지 않으면 보증이 무효가 됩니다.
- 하드웨어나 소프트웨어를 수정하려고 하지 마세요. 기기가 오작동하거나 보증이 무효가 될 수 있습니다.
- 지하실이나 야외, 고층 건물, 또는 다른 신호가 약한 장소에서는 이 기기를 사용하지 못할 수 있습니다.
- 기기의 데이터 및 정보를 백업하세요. 수리 또는 업그레이드 중에 벨소리, 텍스트 및 음성 메시지와 같은 데이터가 지워질 수 있습니다.
- 기기에 페인트를 칠하지 마세요. 화면이나 기기 외관이 손상될 수 있습니다.
- 지나치게 높거나 낮은 온도에서는 이 기기를 사용하거나 보관하지 마세요. 이 기기는 -20°C ~ 50°C (-4°F ~ 122°F)의 온도와 5% ~ 95%의 습도에서 작동하도록 설계되었습니다.



1.3 환경

-  • 운전 중이나 무거운 기계를 작동하는 중에는 이 기기를 사용하지 마세요. 그렇게 하면 사망이나 심각한 부상을 초래할 수 있습니다.
- 불이 잘 붙는 물건이 있는 장소에서 이 기기를 사용하지 마세요. 그렇게 하면 폭발이 일어날 수 있습니다.
-  • 먼지가 많거나 온도가 높은 장소에서 이 기기를 사용하지 마세요. 그렇게 하면 기기가 손상될 수 있습니다.
- 차량 계기판과 같이 직사광선이 비추는 곳에 장시간 기기를 노출하지 마세요.
- 습한 장소에서 이 기기를 사용하지 마세요. 그렇게 하면 기기가 손상되고 보증이 무효가 될 수 있습니다.
- 에어컨 환기구와 가까운 곳에 기기를 두지 마세요. 온도 변화에 따른 응결로 인해 기기 내부에 부식이 발생할 수 있습니다.
- 어린이가 기기를 가지고 놀도록 하지 마세요.

1.4 배터리 및 충전

-  • 부적절한 배터리를 사용하면 화재, 폭발, 또는 기타 위험이 발생할 수 있습니다.
- 충격, 가열, 침수, 또는 기타 손상으로 인해 배터리가 분리되는 경우 폭발의 위험이 있습니다. 어린이나 동물 가까이 두지 마세요.
- 배터리 접촉부에 목걸이, 동전, 또는 전도체가 닿지 않도록 하세요. 날카로운 물체로 충격을 주지 마세요. 폭발할 위험이 있습니다.
-  • 공인 배터리 및 충전기만 사용하세요. 호환되지 않는 배터리나 충전기를 사용하면 기기가 오작동하거나 화재와 같은 기타 피해가 발생할 수 있습니다.
- 기기를 장기간 사용하지 않을 경우, 배터리를 꺼내고 기기와 배터리를 건넌한 장소에 보관하세요. 또한 배터리는 적어도 1년에 한 번은 충전하세요. 장기간 충전하지 않은 상태로 두면 기기가 오작동할 수 있습니다.

1.5 집중 방해

-  • 상황에 따라 기기 사용이 집중을 방해하여 심각한 부상이나 피해를 초래할 수 있습니다. 예를 들어, 운전 중이나 자전거 주행 중에는 통화나 문자 사용을 하지 마세요. 일부 관할 지역에서는 법으로 엄격히 금지되어 있습니다. 운전 중 피치 못하게 기기를 사용해야 하는 경우, 차량을 멈추거나 핸드프리 장비를 사용하세요.

1.6 주파수 방해

-  • 이 무선 기기는 무선 주파수 방해를 일으킬 수 있으므로, 사용이 금지된 경우 비행기 모드로 설정하거나 기기의 전원을 끄세요.
- 이 기기는 전자기장을 방출합니다. 이로 인해 의료 기기에 방해를 일으킬 수 있습니다.
- 기기 옆에 신용카드, 전화카드, 통장 및 티켓을 두지 마세요. 기기의 자기장이 자기 띠를 손상할 수 있습니다.



2.1 구성품

다음과 같은 구성품이 제공됩니다.

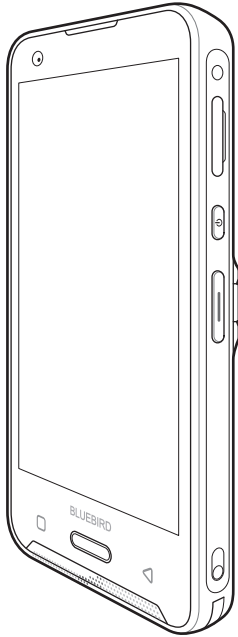

VX500 기기

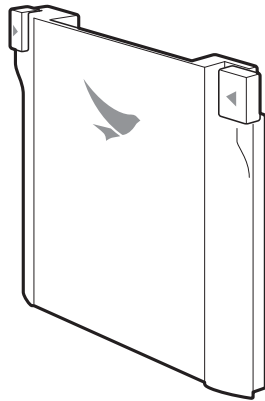

배터리



- 그림은 실제 제품과 다를 수 있습니다.
- 추가 액세서리를 구입하려면 영업 담당자에게 문의하세요.
- <http://www.bluebirdcorp.com/products/Mobile-Computers/Handheld-Computers> 에서 사용 설명서를 다운로드할 수 있습니다. 일부 지역에서는 인쇄본이 제공됩니다.

2 개요



2.2 기기

2.2.1 전면

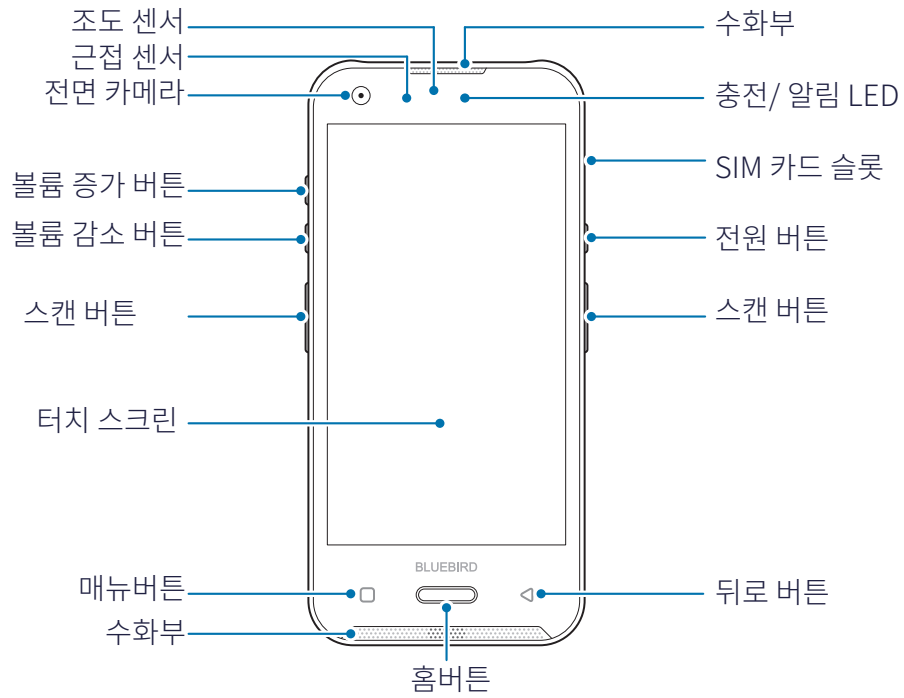

2.2.2 후면

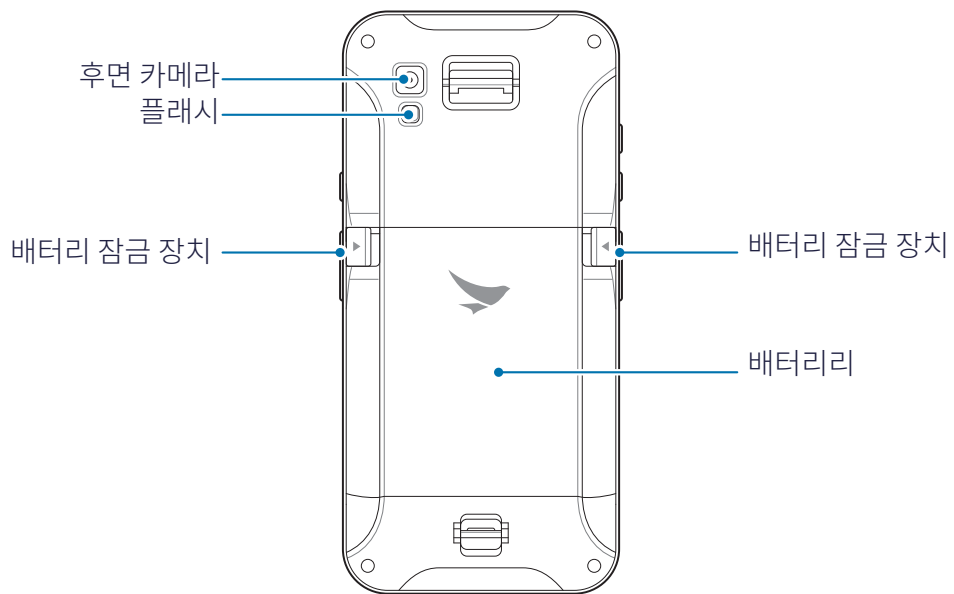



2.2.3 상단 및 하단

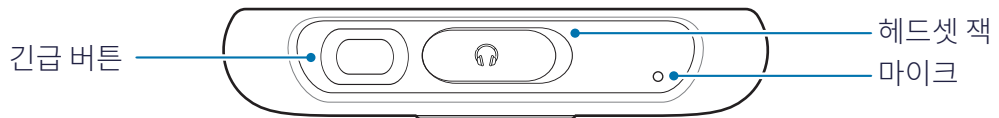
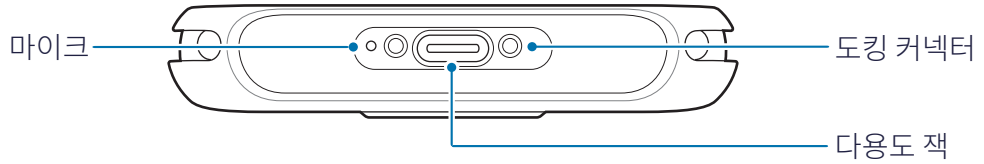

* 바코드 타입

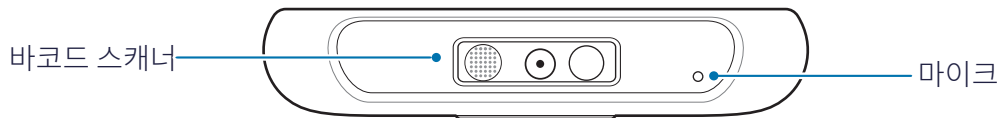
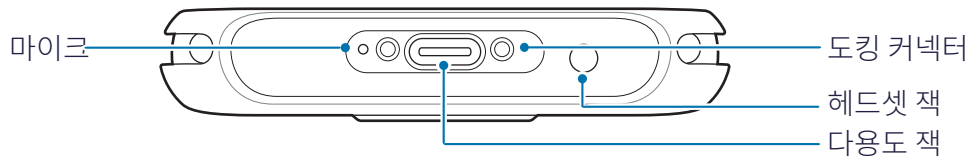

3 시작하기



3.1 카드 설치하기

3.1.1 마이크로 SIM 카드 설치하기

1 기기 오른쪽 부분에 위치한 카드 슬롯을 잡아당겨 제거하세요.

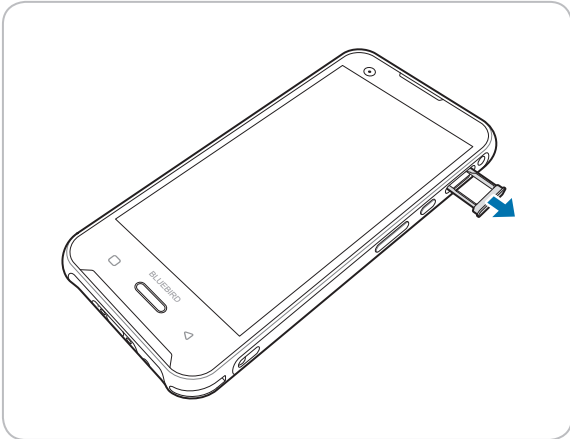

2 슬롯에 마이크로 SIM 카드를 삽입하고, 카드의 금속부가 아래로 향하게 하세요.

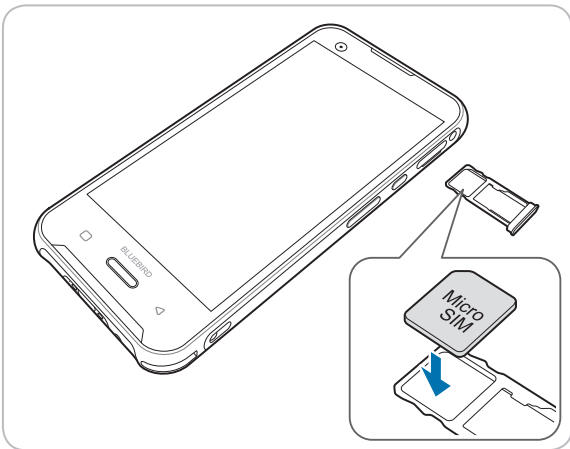

3 기기에 카드 슬롯을 삽입하세요.

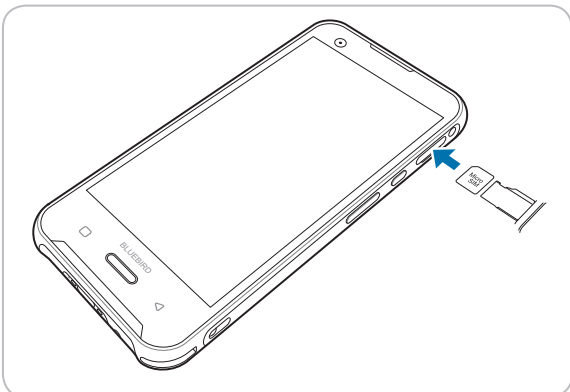

3 시작하기



3.1.2 마이크로 SD 카드 설치하기

1 기기 오른쪽 부분에 위치한 카드 슬롯을 잡아당겨 제거하세요.

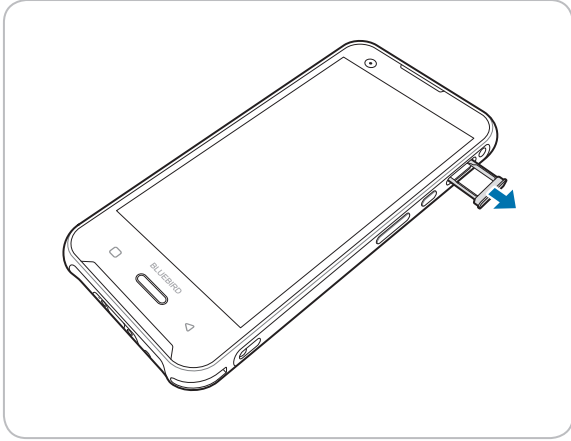

2 슬롯에 마이크로 SD 카드를 삽입하고, 카드의 금속부가 아래로 향하게 하세요.

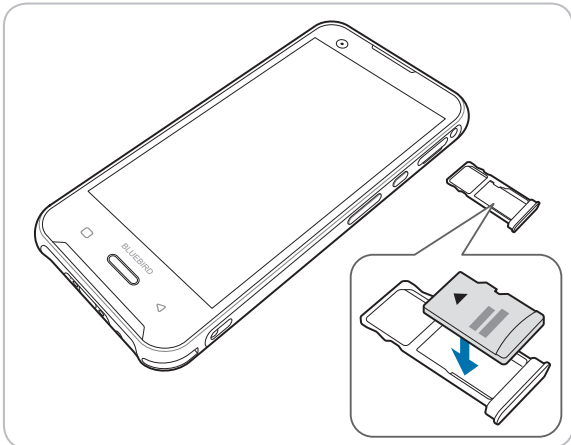

3 기기에 카드 슬롯을 삽입하세요.

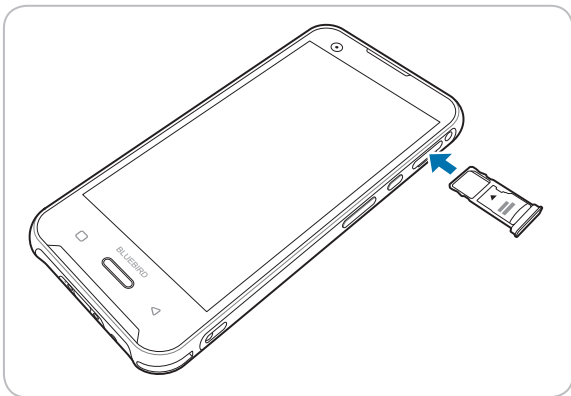

3.1.3 카드 분리하기

1 기기 오른쪽 부분에 위치한 카드 슬롯을 잡아당겨 제거하세요.

2 카드 슬롯에서 마이크로 SIM 또는 SD 카드를 제거하세요.

3 시작하기



3.2 배터리

3.2.1 배터리 설치하기

1 기기 후면이 위로 향하게 하세요.

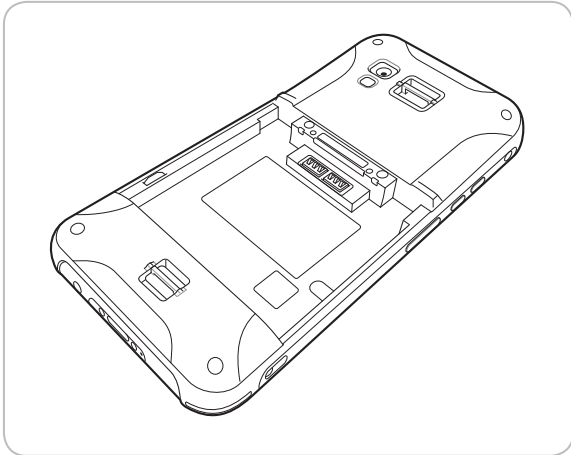

2 배터리 하단을 삽입하세요.

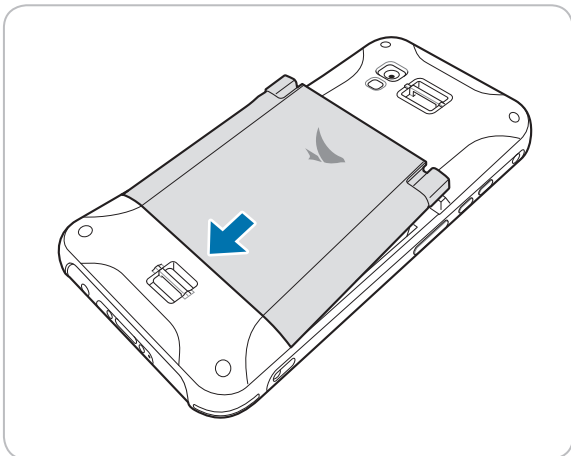

3 배터리가 완전히 설치될 수 있도록 상단을 눌러주세요. 딸깍 소리가 나면서 삽입됩니다.

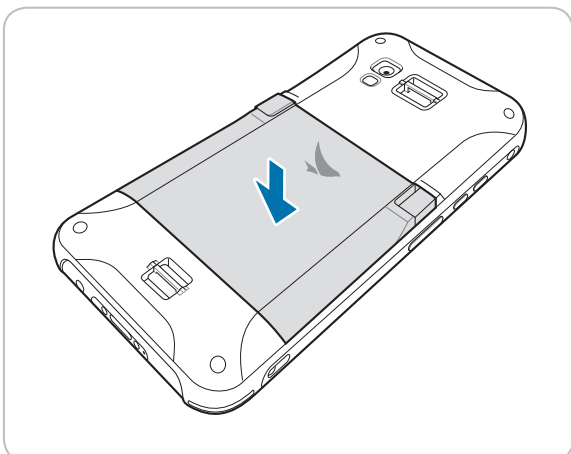

3 시작하기



3.2.2 배터리 제거하기

배터리 양쪽 끝의 배터리 해제 래치를 누른 상태에서 배터리를 당겨 빼내십시오.

! 배터리를 분리하기 전에 전원을 끄세요. 그렇지 않으면 기기가 손상될 수 있습니다.

3.2.3 배터리 충전하기

1 충전기의 C 타입 케이블을 기기 하단의 다용도 잭에 연결하세요.

- 배터리가 충전 중인 경우 화면에 이미지가 표시됩니다.

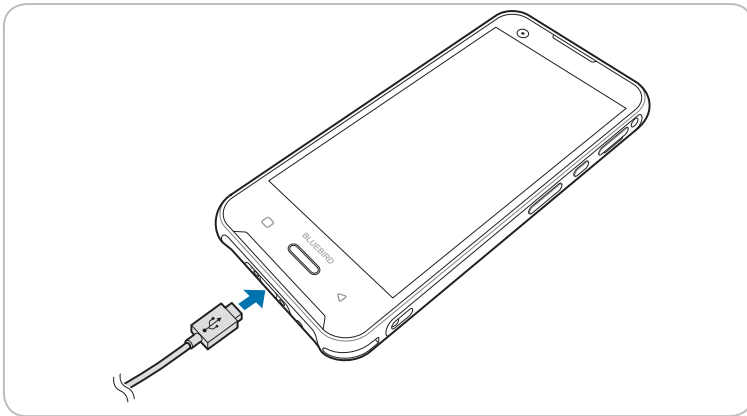

2 USB 케이블을 전원 어댑터와 연결한 다음 충전기를 전원 콘센트에 연결하세요.

4 기본 기능



4.1 기기 켜고 끄기

기기를 켜려면, 전원 버튼을 몇 초간 길게 누르세요.

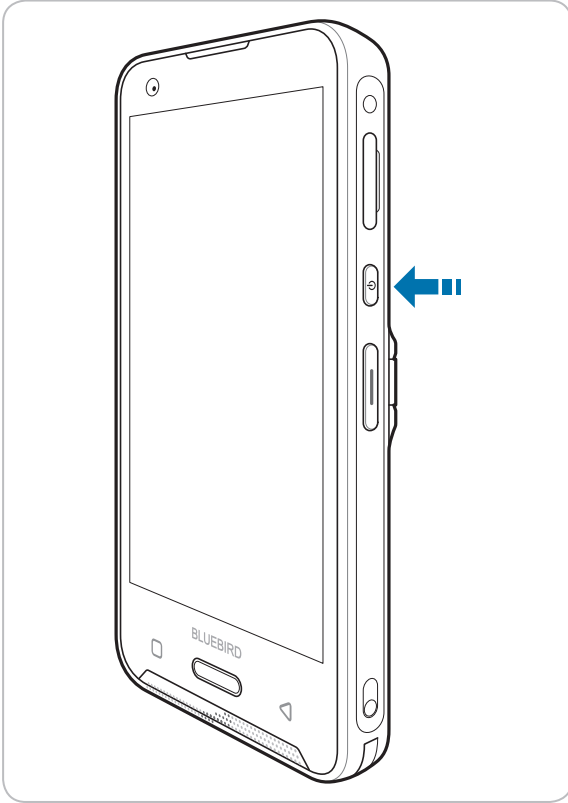

기기를 끄려면, 전원 버튼을 몇 초간 길게 누른 후 **종료**를 누르세요.

- ✔ 화면을 켜거나 끄려면 전원 버튼을 누르세요.
- Wi-Fi를 켜지 않은 상태에서 계정을 등록하면, 데이터 요금제에 따라 추가 요금이 부과될 수 있습니다.
- ⚠ 기기가 손상될 수 있으므로 배터리를 분리하여 기기를 끄지 마세요.



4 기본 기능



4.2 터치스크린 사용하기

손가락 제스처로 터치스크린을 효과적으로 사용할 수 있습니다.

- ⚠️ • 날카로운 물체로 화면을 터치하지 마세요.
- 터치스크린에 과한 압력을 가하지 마세요.

제스처	명칭	설명
	누름	항목을 열거나 시작하거나 선택하기 위해 짧게 터치합니다.
	줌인/줌아웃	줌인하려면 화면에 손가락 두 개를 올려 밖으로 벌리세요. 줌아웃하려면 손가락 두 개를 안으로 모으세요. 화면을 두 번 눌러 빠르게 줌인 또는 줌아웃할 수도 있습니다.
	길게 누름	상세 메뉴 또는 옵션을 보려면 항목이나 화면을 몇 초간 누르세요.
	스вай프	메뉴 또는 페이지를 스크롤하려면 화면을 누른 후 원하는 방향으로 손가락을 재빨리 움직이세요.
	드래그	항목을 이동하거나 화면 간 이동하려면 항목 또는 화면을 몇 초간 터치한 후 손가락을 화면 여기저기로 움직이세요.

4 기본 기능



4.3 홈 화면 사용하기

홈 화면은 모든 애플리케이션 및 기능의 시작 화면입니다.

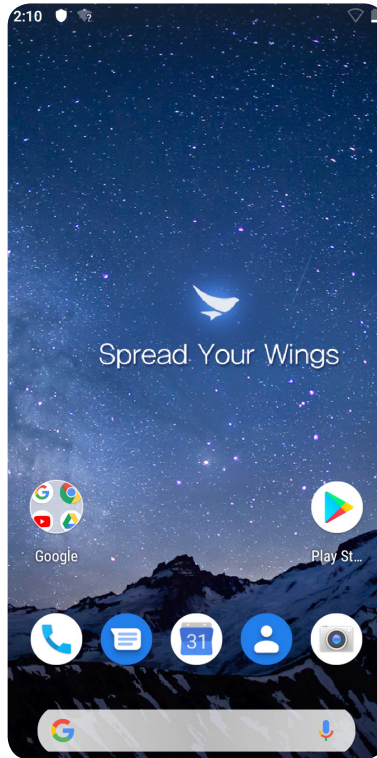

홈 화면의  버튼을 누르세요. 애플리케이션이 화면에 표시됩니다.
다른 페이지를 보려면 왼쪽이나 오른쪽으로 스와이프하세요.

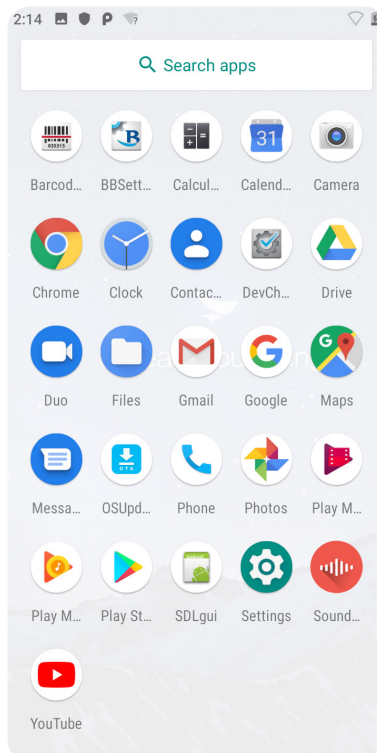



4 기본 기능



4.4 Wi-Fi 연결하기

Wi-Fi 네트워크에 연결하면 인터넷에 쉽게 접속할 수 있습니다. 외출 시에는 도서관이나 커피숍과 같은 공공장소에서 Wi-Fi 네트워크에 연결할 수 있습니다.

- 1 홈 화면에서  >  **Wi-Fi**를 누르세요.
- 2 Wi-Fi를 사용으로 전환하세요.
- 3 연결하려는 네트워크를 누르세요.
- 4 필요한 경우, 네트워크 비밀번호를 입력한 후 **연결**을 누르세요.

연결을 해제하려면 Wi-Fi를 사용 안함으로 전환하세요.



기기가 사용 가능한 연결이 있는지 주기적으로 확인하여 알려줍니다. 알림은 화면의 맨 위에 잠깐 나타납니다.

4.5 블루투스 연결하기

전화기, 컴퓨터, 헤드폰, 자동차 장비와 같은 다양한 블루투스 호환 장치에 무선으로 연결할 수 있습니다. 블루투스 호환 전화기 또는 컴퓨터로 사진을 전송할 수도 있습니다.

홈 화면에서  >  **블루투스**를 누르세요.

블루투스 무선 기술을 탑재한 기기는 전파를 이용하기 때문에 직통선이나 직시가 필요 없습니다. 그러나 기기 간의 거리가 10미터(33 피트) 이내여야 하며 벽과 같은 장애물이나 다른 전자 장치에 의해 연결에 장애가 있을 수 있습니다.



- 블루투스를 켜면 페어링된 장치가 내 기기에 연결할 수 있습니다.
- 다른 장치는 블루투스 설정 보기가 열려있을 때에만 내 기기를 감지할 수 있습니다.



알 수 없는 장치로부터의 요청은 수락하지 말고, 알 수 없는 장치와 페어링하려고 하지 마세요. 유해한 콘텐츠로부터 기기를 보호할 수 있습니다.



물리적 특징

Dimensions (W x H x D)	158.26 x 75.8 x 14.9 mm
Weight	246g included battery
Display	5.0" HD (1280 x 720), TFT-IPS
Imager Window	Corning Gorilla Glass 5
Touchpanel	Capacitive multi-touch / Stylus Glove, Wet
Backlight	LED backlight
Power	User replaceable Battery 3.85V / 4,350mAh Smart Battery
Hot swap	Support
Expansion Slot	MicroSD 32GB SDHC, up to 128GB SDXC
SIM / SAM	Hybrid SIM Slot (2 Nano SIM or 1 Nano SIM /1 Micro SD) - 1 Nano SIM is support by micro SD Card Slot Single SAM (Optional)
Interface	USB Type C Connector (USB 2.0) Docking Connector (Charging)
Notification	Audible tone; multi-color LEDs; (charging, events indicator) vibration
Keypad	Dedicated PTT Button; Dedicated Emergency Button; (Not for Barcode Type) Power Button; Volume up/down Buttons; Home, Back, Menu Buttons;
Voice and Audio	High-quality dual speakers 4W (2W x 2) High-quality dual speakers 2W (Barcode Type only) Dual noise-cancelling microphones; 3.5mm headset jack
PTT Hot Key	Dedicated PTT Button;



성능 특징

CPU	2.2 GHz Octa Core Processor
Operating System	Android 10 with GMS upgradeable to Android 14
Memory	4GB RAM / 64GB Flash (UFS) 4GB RAM / 32GB Flash (UFS) (Optional-TBD)

사용자 환경 특징

Operating Temp	-20°C to 55°C / -4°F to 131°F
Storage Temp	-30°C to +70°C / -22°F to +158°F
Humidity	95% non-condensing
Drop Spec	1.5m (4.9ft.) MIL-STD-810G; Multiple 1.2m (4 ft.) drops to tile over concrete at room temperature 2.0m (6.6ft.) MIL-STD-810G; Multiple 2.0m (6.6ft.) drops on concrete at room temperature with the rugged boot accessory
Tumble Spec	300 1.6 ft./0.5m tumbles; meets and exceeds IEC tumble specification 1,500 1.6 ft./0.5m tumbles; meets and exceeds IEC tumble specifications with the rugged boot accessory
Sealing	IP68
Vibration	4G peak, 5 Hz to 2 kHz, 1 hour duration per axis
Thermal Shock	-40° C to 70° C / -40° F to 158° F rapid transition 10 cycles (1 cycle = 1.25 hours at -40°C and 1.25 hours at 70°C)
Electrostatic Discharge (ESD)	+/- 15kVdc air discharge +/- 8kVdc direct discharge +/- 8kVdc indirect discharge

5 기기 사양



통신 옵션

WWAN Radio	WCDMA/LTE (Optional)
WLAN Radio	802.11 a/b/g/n/ac/d/h/i/k/r/w IPv4, IPv6, 2x2 MU-MIMO
WLAN Data Rates	5GHz: 802.11a/n/ac — up to 866.7 Mbps 2.4GHz: 802.11b/g/n — up to 300 Mbps
WPAN Radio	Bluetooth V5.0 BLE, Class 2

악세서리

Accessories	<ul style="list-style-type: none">- 1 or 4 slot charging cradl (Includes a bay for Spare Battery Charging.)- 1 or 4 slot ethernet cradl (Includes a bay for Spare Battery Charging.)- Rugged Boot & handstra- Protective Fli- Trigger Handl- UHF RFID Reader Sled (w/ RFR900) <p>(*)Remarkd accessories are supplied under the terms and conditions. Please visit our official website or contact to our sales representative for availability of the above accessories.</p>
-------------	---



위에 나열되지 않은 사양이나 향후 업그레이드 가능한 사양에 대해서는 영업 담당자에게 문의하세요.



배터리가 제대로 충전되지 않습니다.

- 기기와 충전 케이블이 연결되어 있고 충전 LED가 제대로 작동하는지 확인하세요.
- 배터리가 완전히 충전되지 않으면 배터리 수명이 다 되었거나 결함이 있을 수 있습니다. 배터리를 새것으로 교체하세요. (배터리 교체 보증 기간은 6개월입니다.)

배터리 수명이 짧아졌습니다.

네트워크 데이터 또는 많은 전력을 필요로 하는 무선 LAN이나 블루투스 같은 주변 기기를 사용하는 경우 기기가 평소보다 배터리를 더 많이 사용할 수 있습니다. 장기간 이런 일이 발생할 경우 배터리의 수명이 다 될 수 있습니다. 배터리를 새것으로 교체하세요.

기기를 물에 빠뜨렸습니다.

기기를 끄고 배터리를 꺼내세요. 기기와 배터리를 마른 장소에 놓으세요. 상당 기간 완전히 말린 다음, 기기를 다시 켜세요. 기기가 다시 켜지지 않을 경우 서비스 센터에 문의하세요.

기기가 너무 뜨거워져서 만질 수 없습니다.

신호가 불량하거나, 과도한 양의 작업을 수행하거나, 배터리를 충전하는 중에는 보통 기기가 뜨거워집니다. 일정 기간 동안 기기를 사용하지 않으면 기기가 다시 식어야 합니다. 문제가 지속되면 제조업체에 문의하세요. 배터리가 폭발하거나 화재가 발생할 수 있습니다.

수리 서비스는 어떻게 받을 수 있나요?

현지 영업 담당자에게 문의하거나 택배 서비스를 통해 블루버드 한국 본사에 기기를 보낼 수 있습니다. 패키지를 보낼 때에는 배송료를 선불로 지불해야 합니다. 수리가 완료되면 블루버드가 배송료를 부담합니다.

7 보증 및 지원



고객 지원

- ✔ AS를 요청하기 전에 기기의 데이터를 백업하세요. 당사에서는 고객 서비스 센터에 접수된 제품의 데이터를 백업하지 않습니다. 따라서 당사는 데이터의 분실 또는 삭제에 대해 책임을 지지 않습니다

고객 서비스 센터

서울시 구로구 디지털로26길 123,
지플러스 코오롱디지털타워 1103호
(우08390)

- 팩스: +82-2-6499-2242
- 이메일: rma@bluebirdcorp.com
- 영업 시간: 9:30 a.m. - 6:30 p.m. (그리니치 표준시: +9시간)

- ✔ 고객 서비스 센터는 토요일, 일요일, 공휴일에 휴무입니다.

AS 서비스 등록

- 당사는 원칙적으로 우편, 택배, 직접 내방을 통해서만 AS 서비스 제품을 받습니다.
- 블루버드 또는 공인 블루버드 대리점 이외에서 제품을 구매한 경우, AS를 요청하기 전에 제품을 등록해야 합니다.
- AS 서비스를 위해 구매 증명서 또는 제품 영수증을 동봉해 주세요.
- 신속한 서비스를 위해 이름, 전화 번호, 주소 및 증상을 동봉해 주세요.
- 공인 블루버드 딜러 또는 본사 고객 서비스 센터를 통해 AS 서비스를 요청할 수 있습니다.
- 제품의 라벨을 의도적으로 손상시키지 마세요.
- 라벨이 손상된 경우 고객에게 불이익이 발생할 수 있습니다.
- 서비스를 받기 위해 블루버드에 제품을 반환할 경우 보호 상자에 제품을 넣어 주세요.
- 배송 중에 발생하는 손상은 보증의 대상이 아닙니다. 제품과 함께 제공된 상자 및 보호 덮개를 사용할 것을 권장합니다.
- 제품을 안전한 방법으로 배송하세요. 블루버드는 배송 중 제품 분실에 대해 책임을 지지 않습니다.



유료 서비스

- 다음과 같은 경우에는 AS 서비스 요청 시 비용이 청구됩니다.
 - 고객의 부적절한 기기 사용으로 인한 서비스 요청
 - PIN 번호 분실
 - 프로그램에 영향을 줄 수 있는 프로그램의 사용(오버클럭, 시스템 입력의 강제 변경, 개인적인 개발)
- 고객에 인한 결함
 - 부적절하거나 부주의한 제품 사용으로 인한 결함(낙하, 침수, 충격, 손상, 비정상적 조작 등)
 - 비공인 기술자의 수리로 인한 결함
 - 고객의 의도 또는 부주의로 인한 결함
 - 부정 부품 또는 구성 요소의 사용으로 인한 결함
- 기타 경우
 - 자연 재해로 인한 결함(화재, 바람, 홍수 등으로 인한 손상)
 - 액세서리는 보증 대상이 아닙니다. (배터리, 충전기, 케이블, 어댑터 등의 액세서리는 6개월의 보증이 제공됩니다.)
- 유료 서비스 후 수리 규정
수리한 부품에 동일한 결함이 1개월(30일) 이내에 발생하는 경우, 해당 부품을 무상으로 수리해 드립니다.



다음과 같은 경우에는 환불되지 않습니다.

- 봉인된 제품의 봉인을 제거한 경우(해당하는 경우)
- 고객의 부주의한 사용 또는 자연재해(홍수, 강우, 화재 등)로 인해 제품이 손상된 경우
- 제품 또는 기타 구성 요소의 분실(설명서, 연결 케이블 등)
- DOA(도착 시 이미 파손) 정책.
제품이 DOA(도착 시 이미 파손)인 경우 또는 구매 후 30일 이내(DOA 기간)에 고장이 발생한 경우, 제품을 교환하거나 AS를 받을 수 있습니다.

7 보증 및 지원



보증 인증서

(주)블루버드의 제품을 구입해주셔서 감사합니다.

- 배터리와 같은 액세서리의 경우 고객 서비스 센터에서 관리하는 판매 목록과 일치하는 품목만 고객 서비스를 받을 수 있습니다.
- 고객 서비스 센터의 판매 목록과 일치하지 않는 배터리를 고객 부주의로 수리하거나 교체하는 경우 비용 전액이 청구됩니다.

제품명	Enterprise-Value Xtreme Mobile Computer
모델명	VX500
구입 일자	
제조 번호	
구입 장소	
보증 기간	구입일로부터 1년

보증 정보

- (주)블루버드(이하 '블루버드')는 블루버드의 보증 프로그램을 준수하여, 제품에 대한 보증 서비스를 제공합니다.
- 보증 기간 동안 보증 범위 내에서 제품 결함에 대한 통지를 받으면 블루버드는 결함이 있는 제품을 보증 정책에 따라 수리 또는 교체합니다.
- 보증 기간 내에 결함이 있는 제품을 수리 또는 교체할 수 없는 경우, 블루버드는 결함 통지를 받은 날로부터 지정된 기간 내에 구매 가격을 환불해야 합니다.
- 블루버드는 결함이 있는 제품을 고객으로부터 받을 때까지 수리, 교체 또는 환불에 대한 책임을 지지 않습니다. 교체 제품은 성능 면에서 신제품과 동등해야 합니다.
- 블루버드 제품에는 성능 면에서 신제품과 동등한 재활용 제품, 구성요소, 또는 자재가 포함될 수 있습니다.
- 이 보증은 프로그래밍 명령이 실행되지 않는 경우에만 소프트웨어에 적용됩니다. 제품 사용 중 중단 또는 오류가 발생할 수 있으며, 블루버드는 무결성에 대한 보장은 하지 않습니다.

제조사

Bluebird Inc.

본사: 서울시 강남구 일원로 115(일원동 717) 삼성생명 일원역빌딩 C동 3층 06355

공장: 경기도 성남시 중원구 둔촌대로 531 쌍용IT트윈타워B동 7~8층, 13216

- 상호: Bluebird Inc.
- 상표:



BLUEBIRD



블루버드 고객 서비스

영업 시간

월요일 - 금요일 오전 9:30 - 오후 6:30

(GMT +9시간)

토요일, 일요일, 공휴일은

센터 휴무입니다.

고객 서비스 센터

서울시 구로구 디지털로 26길 123,

지플러스코오롱디지털타워 1103호

(우08390)

블루버드는 고객에게 최상의 만족을 드리기를 위해 지속적으로 노력하고 있습니다.